

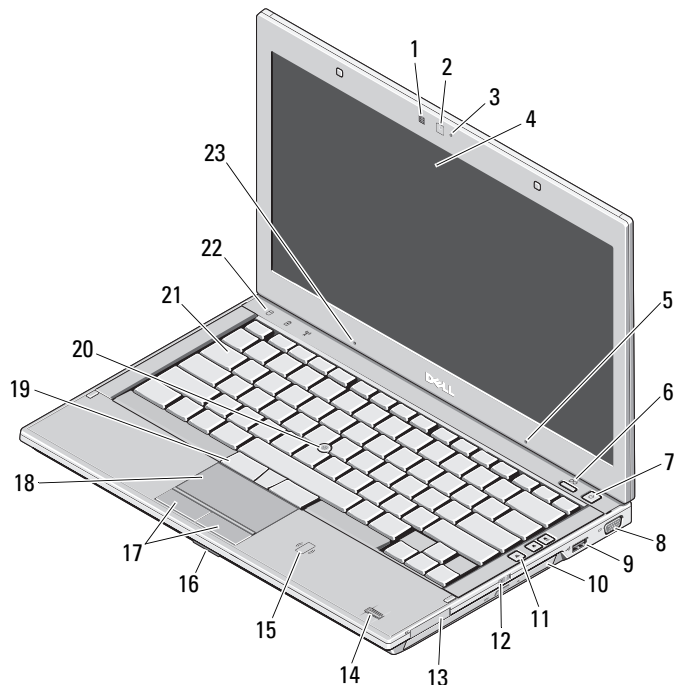

Dell™ Latitude™ E4310

安裝與配件資訊

前視圖



 註：您的電腦僅在訂購攝影機時才會隨附選配的麥克風。

關於警告

 警告：「警告」表示有可能會導致財產損失、人身傷害甚至死亡。

- 1 環境光線感應器
- 2 攝影機 (選配)
- 3 攝影機狀態指示燈 (選配)
- 4 顯示幕
- 5 麥克風 (選配)
- 6 Dell Latitude ON™ 按鈕 (選配)
- 7 電源按鈕
- 8 影像連接器 (VGA)
- 9 USB 2.0 連接器
- 10 光學磁碟機
- 11 音量控制按鈕 (3 個)
- 12 無線開關
- 13 ExpressCard 插槽
- 14 指紋閱讀器 (選配)
- 15 非接觸式智慧卡讀卡機 (選配)
- 16 記憶卡插槽
- 17 觸控墊按鈕 (2 個)
- 18 觸控墊
- 19 觸控桿按鈕 (3 個)
- 20 觸控桿
- 21 鍵盤
- 22 裝置狀態指示燈
- 23 麥克風

DELL™

管制型號：P05G 管制類型：P05G001

2010 年 6 月



OX3KG5A01

後視圖

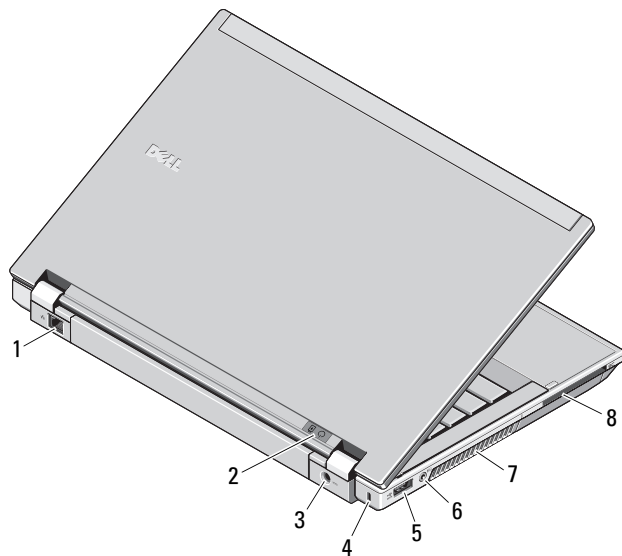



- 1 網路連接器
- 2 電源及電池指示燈
- 3 交流電變壓器連接器
- 4 防盜鎖槽
- 5 eSATA/USB 2.0 連接器
- 6 耳機 (輸出) / 麥克風 (輸入) 連接器
- 7 通風孔
- 8 智慧卡插槽



警告：請勿將物品推入或阻塞通風孔，或使灰塵積聚在通風孔處，請勿將執行中的 Dell 電腦存放於空氣流通不暢的環境 (例如關上的公事包) 中。限制空氣流通可能會損壞電腦或造成火災。電腦在變熱時會開啟風扇。風扇會發出噪音，這是正常現象，不表示風扇或電腦有問題。

快速安裝

 **警告：**開始執行本章節中的任何程序之前，請閱讀電腦隨附的安全資訊。如需其他最佳實務資訊，請參閱 www.dell.com/regulatory_compliance。

 **警告：**此交流電變壓器可配合世界各地的電源插座使用。但是，各個國家/地區的電源連接器和電源板不盡相同。使用不相容的纜線或將纜線不正確地連接至電源板或電源插座可能會造成火災或設備損壞。

 **警示：**將交流電變壓器纜線從電腦上拔下時，請握住連接器，而不要拉扯纜線，並輕輕將它平穩拔出以免損壞纜線。當您纏繞交流電變壓器纜線時，請務必依照交流電變壓器上連接器的角度進行操作，以免損壞纜線。

 **註：**某些裝置需另外訂購才會隨附。

1 將交流電變壓器連接至便攜式電腦上的交流電變壓器連接器並連接至電源插座。

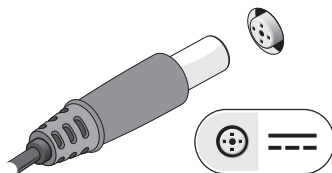

2 連接網路纜線 (可選)。

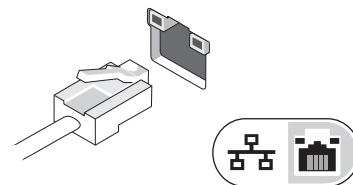

3 連接 USB 裝置，例如滑鼠或鍵盤 (可選)。

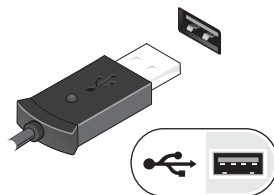

4 打開電腦顯示幕，然後按電源按鈕開啓電腦。

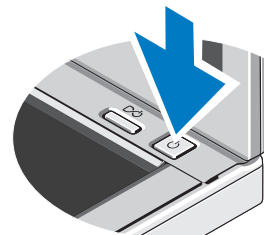

 **註：**建議您在安裝任何插卡或連接電腦與連線裝置或其他外接式裝置 (例如印表機) 之前，至少先開啓與關閉電腦一次。

規格



註：提供的元件規格可能會因地區而異。若要獲得有關電腦組態的更多資訊，請按一下**開始** → **說明及支援**，然後選擇對應選項以檢視有關電腦的資訊。

系統資訊

處理器類型	Intel® Core™ i3 系列 Intel Core i5 系列 Intel Core i7 系列
晶片組	Intel 5 系列晶片組

記憶體

記憶體模組連接器	兩個 SODIMM 插槽
記憶體模組容量	1 GB、2 GB 或 4 GB
記憶體類型	DDR3，1066 MHz
最小記憶體	1 GB
最大記憶體	8 GB

註：僅 64 位元作業系統支援大於 4 GB 記憶體。

影像

影像類型	內建於主機板上
影像控制器	Intel HD graphics

非接觸式智慧卡

支援的智慧卡 / 技術	ISO14443A — 106 kbps、212 kbps、424 kbps 與 848 kbps ISO14443B — 106 kbps、212 kbps、424 kbps 與 848 kbps ISO15693 HID iClass FIPS201 NXP Desfire
-------------	--

電池

類型	3 芯，2.8 AHr，30 WHr 6 芯，2.8 AHr，60 WHr 6 芯，2.5 AHr 長效，54 WHr 超薄電池，48 WHr
尺寸	
厚度	3 芯 — 28.80 公釐 (1.13 吋) 6 芯 — 51.10 公釐 (2.01 吋)
高度	21.90 公釐 (0.86 吋)
寬度	189.80 公釐 (7.47 吋)
重量	3 芯 — 0.19 公斤 (0.42 磅) 6 芯 — 0.34 公斤 (0.75 磅) 超薄電池 — 0.63 公斤 (1.39 磅)
電壓	11.1 VDC
溫度範圍	
操作時	0°C 至 35°C (32°F 至 95°F)
存放時	-40°C 至 70°C (-40°F 至 158°F)
幣式電池	3 V CR2032 鋰電池

交流電變壓器

輸入電壓	100 至 240 VAC
輸入電流 (最大)	1.5 A
輸入頻率	50 至 60 Hz
輸出功率	65 W 或 90 W
輸出電流	
65 W	4.34 A (4 秒脈衝時的最大值) 3.34 A (連續)
90 W	5.62 A (4 秒脈衝時的最大值) 4.62 A (連續)
輸出電壓	19.5 +/- 1.0 VDC
尺寸	
寬度	
65 W	66.00 公釐 (2.60 吋)
90 W	70.00 公釐 (2.75 吋)
高度	
65 W	16.00 公釐 (0.63 吋)
90 W	16.00 公釐 (0.63 吋)
厚度	
65 W	127.00 公釐 (5.00 吋)
90 W	147.00 公釐 (5.78 吋)
溫度範圍	
操作時	0°C 至 40°C (32°F 至 104°F)
存放時	-40°C 至 70°C (-40°F 至 158°F)

實體

正面高度	26.50 公釐 (1.04 吋)
背面高度	30.50 公釐 (1.20 吋)
寬度	323 公釐 (12.72 吋)
厚度	215 公釐 (8.47 吋)
重量	1.63 公斤 — 1.95 公斤 (3.60 磅 — 4.30 磅)

環境參數

溫度範圍	
操作時	0°C 至 35°C (32°F 至 95°F)
存放時	-40°C 至 70°C (-40°F 至 158°F)
相對濕度 (最大值)	
操作時	10% 至 90% (非冷凝)
存放時	5% 至 95% (非冷凝)
海拔高度 (最大值)	
操作時	-15.2 公尺至 3,048 公尺 (-50 呎至 10,000 呎)
存放時	-15.2 公尺至 10,668 公尺 (-50 呎至 35,000 呎)

尋找更多資訊和資源

請參閱您的電腦隨附的安全和法規文件，以及法規遵循網站 www.dell.com/regulatory_compliance，以獲得有關以下內容的更多資訊：

- 安全性最佳實踐資訊
- 保固
- 條款和條件
- 法規認證
- 人體工學
- 最終使用者授權合約

本文件中的資訊如有更改，恕不另行通知。

© 2010 Dell Inc. 版權所有，翻印必究。中國印製。以再造紙印製。

未經 Dell Inc. 的書面許可，不得以任何形式進行複製這些內容。

本文中使用的商標：*Dell*、*DELL* 徽標、*Latitude* 和 *Latitude ON* 是 Dell Inc. 的商標；*Intel* 和 *Core* 分別是 Intel Corporation 在美國及其他國家的註冊商標和商標。

本說明文件中使用的其他商標及商品名稱是指擁有這些商標及商品名稱的公司或其製造的產品。Dell Inc. 對其他公司的商標和產品名稱不擁有任何專有權益。